





1. Introduction

This is the installation manual for the Thetford Ventilator Kit for refrigerators. The manual is meant for those installing this Ventilator Kit in addition to a Thetford refrigerator. Read the information and instructions carefully and follow them strictly to install this product safely and correctly. Our policy is one of continuous development and improvement. Specifications and illustrations may change subsequent to publication.

For the latest version of this manual, please visit www.thetford.com



2. Working principle

This Ventilator Kit can be installed to enhance the cooling performance of your Thetford refrigerator in difficult circumstances like very high ambient temperatures. The Ventilator Kit will help to force out the warm air in the combustion area behind the refrigerator through the upper vent. That way, 'cooler' air can enter the combustion area through the lower vent and enhance the performance. The ventilator can be installed on all Thetford refrigerators.

-  Make sure the refrigerator is not connected to any power source while installing the Ventilator Kit.
-  Because of internal wiring it is mandatory to only screw on the specified places, in order to prevent damage and short-circuiting the internal wiring.
-  If the appliance is not installed in accordance with national and European regulations, rules and standards this will void the warranty.
-  If the refrigerator is not equipped with low current 12V, please contact Thetford.

3. Warranty

For our warranty clause, please refer to the conditions mentioned on www.thetford-europe.com/service/warranty. For more information, please contact the Thetford Customer Service in your country.

-  Si l'équipement n'est pas installé conformément aux réglementations et normes nationales et européennes, cela pourra annuler la garantie.
-  Si le réfrigérateur n'est pas équipé de faible courant 12 V, veuillez contacter Thetford.

3. Garantie

Veuillez consulter les conditions de notre clause de garantie sur www.thetford-europe.com/service/warranty. Pour plus d'informations, veuillez contacter le service clientèle de Thetford dans votre pays.

SV Ursprunglig monteringsanvisning

1. Inledning

Detta är monteringsanvisningen för Thetfords fläktsats för kylskåp. Anvisningarna är avsedda för dig som monterar fläktsatsen i ett Thetford-kylskåp. Läs informationen och anvisningarna noggrant. Det är mycket viktigt att följa anvisningarna för att installera produkten på ett säkert och riktigt sätt. Fortlöpande produktutveckling och -förbättring är vår policy. Specifikationer och illustrationer kan ändras efter utgivningen.

Den senaste versionen av denna handbok finns på www.thetford.com

2. Arbetsprincip

Denna fläktsats kan installeras för att förbättra kylningen av ditt Thetford-kylskåp under svåra omständigheter som mycket höga temperaturer. Fläktsatsen hjälper till att driva ut den varma luften i förbränningsområdet bakom kylskåpet via den övre ventilen. Då kan kallare luft komma in i förbränningsområdet via den nedre ventilen och förbättra prestandan. Fläktsatsen kan installeras i alla Thetford-kylskåp.

-  Se till att kylskåpet inte är anslutet till en kraftkälla vid montering av fläktsatsen.





1. Einführung



Dies ist das Installationshandbuch für das Thetford-Lüfterkit für Kühlschränke. Das Handbuch ist für Personen bestimmt, die dieses Lüfterkit zusätzlich zu einem Thetford-Kühlschrank installieren. Lesen Sie die Informationen und Anweisungen sorgfältig durch und befolgen Sie sie genau, um dieses Produkt sicher und sachgerecht zu installieren. Wir lassen uns durch das Prinzip der kontinuierlichen Entwicklung und Verbesserung leiten. Spezifikationen und Illustrationen können sich nach der Veröffentlichung ändern.

Die aktuelle Version dieses Benutzerhandbuchs finden Sie auf www.thetford.com

2. Funktion

Dieses Lüfterkit kann installiert werden, um die Kühlleistung Ihres Thetford-Kühlschranks unter anspruchsvollen Bedingungen, z. B. bei sehr hohen Umgebungstemperaturen, zu verbessern. Das Lüfterkit unterstützt die Verdrängung der warmen Luft durch die obere Lüftungsöffnung in den Verbrennungsbereich hinter dem Kühlschrank. Damit kann „kühlere“ Luft durch die untere Lüftungsöffnung in den Verbrennungsbereich eintreten und die Leistung verbessern. Der Lüfter kann auf allen Thetford-Kühlschränken montiert werden.

-  Stellen Sie sicher, dass der Kühlschrank während der Installation des Lüfterkits nicht an eine Stromversorgung angeschlossen ist.
-  Aufgrund der internen Verkabelung ist es erforderlich, die Verschraubung nur an den angegebenen Positionen durchzuführen, um Beschädigungen und einen Kurzschluss der internen Verkabelung zu vermeiden.
-  Wenn das Gerät nicht in Übereinstimmung mit den nationalen und europäischen Vorschriften, Regeln und Standards installiert wird, führt dies zu einem Erlöschen der Garantie.
-  Wenn der Kühlschrank nicht mit 12 V Niederspannung ausgeführt ist, wenden Sie sich bitte an Thetford.

-  För att inte den interna kabeldragningen ska skadas samt för att förhindra kortslutning får du endast skruva på angivna platser.
-  Om satsen inte monteras enligt nationella och europeiska föreskrifter, regler och standarder blir garantin ogiltig.
-  Kontakta Thetford om kylskåpet inte är utrustat med svagströmsförsörjning (12 V).

3. Garanti

Villkoren som nämns i våra garantibestämmelser finns på www.thetford-europe.com/service/warranty. Kontakta Thetfords kundtjänst i ditt land för mer information.

SL Izvirni priročnik za nameštitev

1. Uvod

To je priročnik za nameštitev sestava ventilatorja Thetford za hladilnike. Priročnik je namenjen inštalaterjem, ki bodo ta sestav ventilatorja Thetford namestili na hladilnik Thetford. Podrobno preberite navodila in informacije ter jim natančno sledite, da boste varno in pravilno namestili ta izdelek. Glavno vodilo naše družbe je nenehni razvoj in izpopolnjevanje. Tehnični podatki in slike se lahko po objavi spremenijo.

Najnovejša različica teh navodil je na voljo na spletnem mestu www.thetford.com

2. Namen uporabe

Sestav ventilatorja se lahko namesti za povečanje zmogljivosti hlajenja hladilnika Thetford v težjih razmerah, na primer, če je temperatura okolice zelo visoka. Sestav ventilatorja bo pomagal odvajati tople zrak iz območja zgorevanja za hladilnikom skozi zgornji zračnik. Tako bo skozi spodnji zračnik lažje vstopil hladen zrak, kar bo izboljšalo delovanje. Ventilator je mogoče namestiti na vse hladilnike Thetford.

3. Garantie

Unsere Garantiebedingungen finden Sie auf www.thetford-europe.com/service/warranty. Wenn Sie weitere Informationen wünschen, wenden Sie sich Sie bitte den Kundendienst von Thetford in Ihrem Land.

FR Manuel d'installation original



1. Introduction





Ce manuel d'installation concerne le kit de ventilateur pour réfrigérateurs Thetford. Ce manuel est destiné aux personnes qui installent ce kit de ventilateur en plus d'un réfrigérateur Thetford. Lisez attentivement et suivez scrupuleusement les informations et les instructions, afin d'installer ce produit correctement et en toute sécurité. Nous appliquons une politique d'amélioration et de développement continus. Les spécifications et les illustrations peuvent être modifiées après publication.

Pour la dernière version de ce manuel, consultez le site www.thetford.com

2. Principe de fonctionnement

Ce kit de ventilateur peut être installé afin d'améliorer les performances de refroidissement de votre réfrigérateur Thetford dans des conditions difficiles, comme des températures ambiantes très élevées. Le kit de ventilateur contribue à chasser l'air chaud dans la zone de combustion derrière le réfrigérateur à travers la grille de ventilation supérieure. De cette façon, de l'air plus frais peut pénétrer dans la zone de combustion à travers la grille de ventilation inférieure et améliorer les performances. Le ventilateur peut être installé sur tous les réfrigérateurs Thetford.

-  Assurez-vous que le réfrigérateur n'est connecté à aucune source d'alimentation électrique pendant l'installation du kit de ventilateur.
-  En raison du câblage interne, il est obligatoire de visser uniquement aux endroits spécifiés, afin d'éviter d'endommager et de court-circuiter ce câblage interne.

-  Med nameščanjem sestava ventilatorja hladilnik izklopote iz vira napajanja.
-  Zaradi notranjega ožičenja je zelo pomembno, da vijake privijete izključno na navedenih mestih in tako preprečite škodo in morebiten kratki stik notranjega ožičenja.
-  Če naprava ni nameščena skladno z državnimi in evropskimi predpisi, pravilniki in standardi, to razveljavi garancijo.
-  Če hladilnik nima vgrajenega napajanja z napetostjo 12 V in nizkim tokom, se obrnite na družbo Thetford.

3. Garancija

Garancijske pogoje najdete v garancijski izjavi na naslovu www.thetford-europe.com/service/warranty. Glede podrobnosti se obrnite na službo za pomoč strankam družbe Thetford v vaši državi.



VENTILATOR KIT FOR REFRIGERATORS

Installation manual

www.thetford.com	
SCANDINAVIA	Thetford B.V. Representative Office 41 Lara Way Campbellfield VIC 3081 Australia Shenzhen 518054 China T +86 755 8827 1393 F +86 755 8827 1629 E info@thetford.cn www.thetford.com.au
FRANCE	9895 CEREGY PONTLOISE CEDEX CS 80008 18 Boulevard de la Paix Parc EUROPLUS / Bâtiment 6 Vie Flamme Lc. Castel della Formiche C/ Edificio 18 bxs 2 0503 Orcoail (FR) 0800 (France) 11a 6874 Barcelona España T +33 1 30 37 58 23 F +33 1 30 37 57 67 E info@thetford.eu
ITALY	Thetford S.A.R.L. Thetford Italy c/o Tecma s.r.l. Merse Grau 501a SPAIN AND PORTUGAL T +44 844 997 1960 F +44 844 997 1961 E info@thetford.eu
GERMANY	Thetford GmbH Unit 6 Brookfields Way Manvers, Rothham 583 5DL, England United Kingdom T +49 2129 94250 F +49 2129 94255 E info@thetford.eu
EUROPEAN HEADQUARTERS	Thetford B.V. Nijverheidsweg 29 P.O. Box 159 4870 AD Eften-Leeu The Netherlands T +31 76 504 22 00 F +31 76 504 23 00 E info@thetford.eu

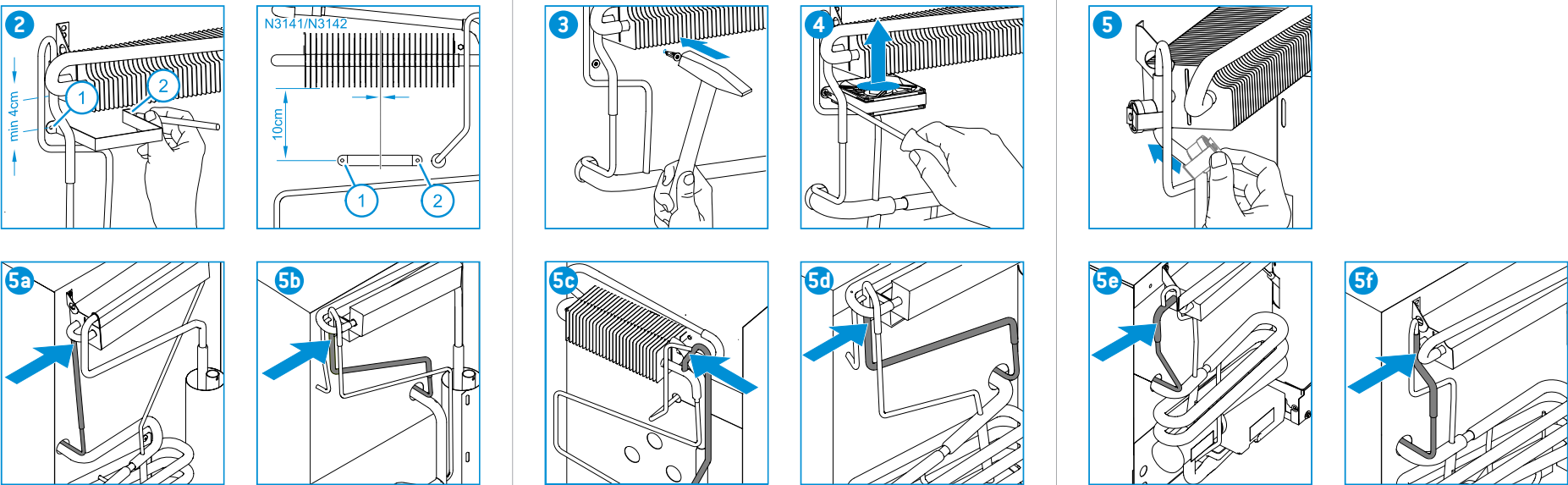
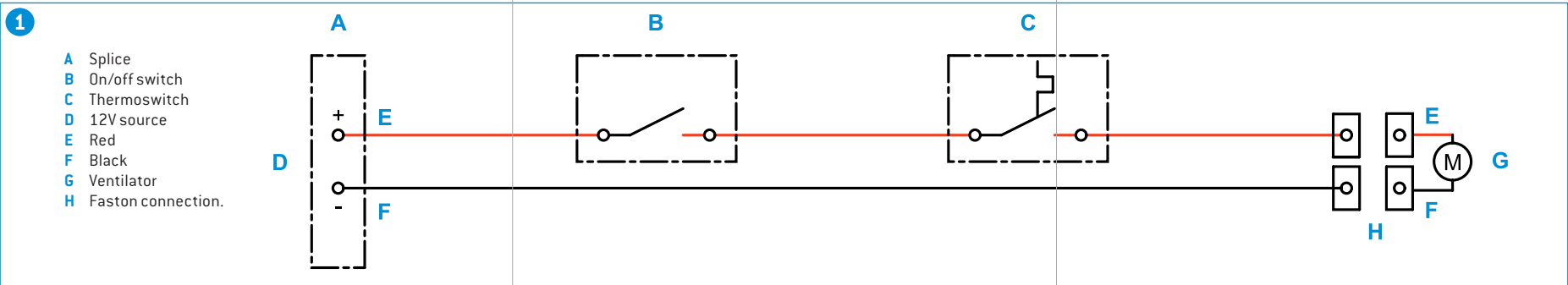

EN Mounting steps

- 1** Connect the wiring to the low current 12V cables (LC) using the splices (A). Strip the outer cable if necessary.
A. Splice; B. On/off switch; C. Thermoswitch; D. 12V source; E. Red; F. Black; G. Ventilator; H. Faston connection.
- !** If the ventilator is not running, turn off immediately. Make sure the red wire is connected to red, and the black wire to black.
- i** Position the on/off switch near the lower vent, to be able to control the ventilator.
- 2** Position the bracket as pictured. Mark the two points.
- 3** Hammer in the plugs (2x).
- 4** Screw the ventilator with the sticker upwards onto the refrigerator.
- 5** Clamp the thermoswitch as pictured. The position of the thermoswitch is dependent on the type of refrigerator (Large model: a, b, c. Table top model: d, e, f.).
- 6** Fasten the wiring with the wire clips on the refrigerator.
- !** Ensure that wires can't come in contact with hot or sharp parts. **Extra attention for situation 5c:** tubing near the thermoswitch will become very hot.

DE Montageanleitung

- 1** Verbinden Sie die Kabel mithilfe der Anschlussmuffen (A) mit den 12 V Niederspannungskabeln (LC). Bei Bedarf isolieren Sie das äußere Kabel ab. A. Anschlussmuffe; B. Ein/Aus-Schalter; C. Thermo-Schalter; D. 12 V-Quelle; E. Rot; F. Schwarz; G. Lüfter; H. Faston-Anschluss.
- !** Wenn der Lüfter nicht läuft, sofort abschalten. Stellen Sie sicher, dass der rote Draht mit Rot und der schwarze Draht mit Schwarz verbunden ist.
- i** Positionieren Sie den Ein/Aus-Schalter in der Nähe der unteren Lüftungsöffnung, um den Lüfter regeln zu können.
- 2** Positionieren Sie die Halterung, wie abgebildet. Markieren Sie die beiden Punkte.
- 3** Schlagen Sie die Stopfen (2x) ein.
- 4** Schrauben Sie den Lüfter mit dem Aufkleber nach oben auf den Kühlschrank.
- 5** Klemmen Sie den Thermo-Schalter wie abgebildet an. Die Position des Thermo-Schalters hängt vom Kühlschranktyp ab. (Großes Modell: a, b, c. Tischmodell: d, e, f.).
- 6** Befestigen Sie die Verkabelung mit den Kabelklemmen an dem Kühlschrank.
- !** Achten Sie darauf, dass die Kabel nicht mit warmen oder scharfen Teilen in Berührung kommen können. **Besonderer Hinweis für 5c:** Die Leitungen neben dem Thermo-Schalter werden sehr warm.

FR Étapes de montage

- 1** Reliez le câblage aux câbles de faible courant 12 V (LC) à l'aide des épissures (A). Dénudez le câble externe si nécessaire. A. Épissure; B. Interrupteur marche/arrêt; C. Thermocontact; D. Source 12 V; E. Rouge; F. Noir; G. Ventilateur; H. Cosse Faston.
- !** Si le ventilateur ne fonctionne pas, éteignez-le immédiatement. Assurez-vous que le fil rouge est connecté au rouge, et le fil noir au noir.
- i** Placez l'interrupteur marche/arrêt près de la grille de ventilation inférieure, afin de pouvoir actionner le ventilateur.
- 2** Positionnez le support comme sur l'image. Marquez les deux points.
- 3** Enfoncez les embouts au marteau (2x).
- 4** Vissez le ventilateur sur le réfrigérateur avec l'autocollant vers le haut.
- 5** Fixez le thermocontact comme sur l'image. La position du thermocontact dépend du type de réfrigérateur (grand modèle : a, b, c; modèle table : d, e, f).
- 6** Fixez le câble au réfrigérateur avec les attaches de câble.
- !** Assurez-vous que les fils ne peuvent pas entrer en contact avec des pièces chaudes ou tranchantes. **Faites particulièrement attention dans la situation 5c:** le tuyau près du thermocontact va devenir très chaud.

SV Monteringsordning

- 1** Anslut kablaget till 12 V-kablarna (svagström) med hjälp av kabelskarvar (A). Skala den yttre kabeln om nödvändigt. A. Skarv; B. Strömbrytare; C. Termokontakt; D. 12 V-källa; E. Rött; F. Svart; G. Fläkt; H. Faston-anlutning.
- !** Stäng omedelbart av om fläkten inte är igång. Se till att den röda kabeln är ansluten till rött och den svarta kabeln till svart.
- i** Placera strömbrytaren nära den nedre ventilen för att kunna styra fläkten.
- 2** Placera fästet enligt bilden. Markera de två punkterna.
- 3** Slå i pluggarna (2 st).
- 4** Skruva fast fläkten i kylskåpet med etiketten uppåt.
- 5** Klamma termokontakten enligt bilden. Placeringen av termokontakten beror på kylskåpstyp (stor modell: a, b, c. bordsmodell: d, e, f.).
- 6** Fäst kablaget i kylskåpet med kabelklämmorna.
- !** Se till att ledningarna inte kan komma i kontakt med heta eller vassa delar. **Säkerhetsåtgärder för situation 5c:** rören i närheten av termokontakten blir väldigt heta.

SL Postopek namestitve

- 1** S spojem (A) ožičenje priključite na kabla z nizkim tokom (LC) in napetostjo 12 V. Po potrebi olupite zunanji ovoj kabla. A. Spoj; B. Stikalo napajanja; C. Termostat; D. 12 V vir napajanja; E. Rdeča; F. Črna; G. Ventilator; H. Priključek Faston.
- !** Če ventilator ne deluje, ga nemudoma izklopite. Preverite, ali je rdeča žica priključena na rdečo, črna pa na črno.
- i** Stikalo za vklop/izklop napajanja namestite blizu spodnjega zračnika, da boste lahko upravljali ventilator.
- 2** Nosilec postavite tako, kot kaže slika. Označite točki.
- 3** Pribijte čepa (2x).
- 4** Privijte ventilator na hladilnik tako, da bo nalepka obrnjena navzgor.
- 5** Priprite termostat, kot je prikazano. Položaj termostata je odvisen od vrste hladilnika. (Veliki model: a, b, c. Namizni model: d, e, f.).
- 6** Kabelsko napeljavo s kabelskimi objemkami pritrdite na hladilnik.
- !** Poskrbite, da žice ne bodo mogle priti v stik z vročimi ali ostrimi deli. **Posebej pozorni bodite na primer 5c:** cev ob termostatu se bo zelo segrela.